



**Sanitärprodukte**  
Sicherheitsausstattungen für Bad und WC

behle Beschläge  
GmbH & Co. KG  
Auf der Schanze 8  
34454 Bad Arolsen  
Tel. 05691 6282-0  
Fax 05691 6282-10  
info@behle.com  
www.behle.com

# Komfortable Sicherheitsausstattungen

in Bädern, Waschräumen und Toiletten

behle Sanitärprodukte aus Edelstahl in stabiler Konstruktion und klarem Design sind für den Einsatz in Bädern, Waschräumen und Toiletten bestimmt.

Sie sind für den Objekt- und Privatbereich geeignet und dienen als Hilfen für Personen mit und ohne körperliche Einschränkungen.



**behle Brausehalterstange (hgb)** aus Edelstahl mit Brausehalter aus Polyamid 12. Der Brausehalter zur einhändigen Bedienung ist ohne Hebel oder Drucktaste leicht verstellbar.

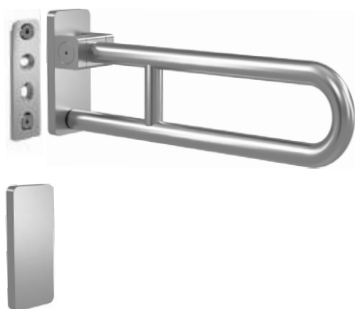

**behle Stützklappgriff (kg)** aus Edelstahl zum Einhängen. Der Stützklappgriff ist leicht klappbar, die Bremswirkung einstellbar. Wenn der Stützklappgriff nicht benötigt wird, erfolgt die Abdeckung der Halterung mit einer Abdeckkappe.



**behle WC-Bürstengarnitur (bgw)** aus Edelstahl zur Wandmontage oder stehend. Der Behältereinsatz aus Polyamid 12 mit Abtropfreservoir ist zum Reinigen leicht herausnehmbar.



behle.com

Unser Onlineshop bietet Ihnen zahlreiche Vorteile und macht das Bestellen unkompliziert und schnell. Dank der benutzerfreundlichen Gestaltung finden Sie Ihre gewünschten Produkte mühelos und intuitiv mit nur wenigen Klicks.

Unser Shop ist rund um die Uhr, 24/7, für Sie geöffnet. Sie können jederzeit die Verfügbarkeit der Produkte auf einen Blick prüfen und bequem Ihre Bestellung abschließen.

Deutsch



Suchbegriff ...

0,00 €\*

Home **Sanitär** Baubeschlag Verkaufsunterlagen Bezugsquellen

Sanitär > Handtuch- / Badetuchhalter

Profil Oberfläche Achsmaß (B) Rosetten Preis

behle Winkelgriff 90° (wg...) aus Edelstahl, 30 mm, Höhe 90 mm, feinmatt poliert

Details

behle Handtuch-/Badetuchhalter (bh) aus Edelstahl, Ø 30 mm, Höhe 82 mm, feinmatt poliert

Details

behle WC-Papierhalter (ph) aus Edelstahl, Bügel U-Form Ø 16 mm 150 mm breit, feinmatt poliert

Details

### Informationen

- Allgemeine Geschäftsbedingungen
- Datenschutzhinweise
- Cookies verwalten
- Impressum

### Service

- Bestellung, Versand und Bezahlung
- Anwenderinformationen
- Hotline: + 49 5691 6282-0
- Kontakt

### Zahlungsarten

- Kreditkarte
- PayPal
- Vorkasse
- Rechnung

## Zertifizierung



Die behle Sicherheitsausstattungen sind gemäß der Norm EN 12182:2014 geprüft und erfüllen die höchsten Anforderungen an Belastbarkeit, Verlässlichkeit und Sicherheit für Medizinprodukte. Sie sind bis zu einer Belastung von 150 kg geprüft. Die Zertifizierung wurde durch den TÜV SÜD in Hannover durchgeführt, was die Qualität und Sicherheit unserer Hilfsmittel eindrucksvoll bestätigt.



behle Produkte sind CE-konform und entsprechen den strengen Vorschriften für Medizinprodukte der Klasse 1. Dies garantiert höchste Sicherheit und Qualität, um die Anforderungen im medizinischen Umfeld optimal zu erfüllen.

## Werkstoffe

behle Produkte werden ausschließlich aus rostfreiem Edelstahl 1.4301 und hochwertigem Polyamid gefertigt, womit eine herausragende Langlebigkeit und Zuverlässigkeit erreicht wird.

## Sonderabmessungen

behle Produkte sind standardmäßig in verschiedenen Achsmaßen erhältlich und werden zusätzlich auch nach Maß gefertigt. Detaillierte Informationen und Preise zu Sonderabmessungen erhalten Sie auf unserer Webseite [behle.com](http://behle.com) oder auch gern auf Anfrage.



## Aufbau Bestellnr.

Beispiel: Duschhandlauf SE 30.760.760.60 dh

Sanitär	Durchmesser	Abmessung	Oberfläche	Abkürzung
SE	30	.760.760	.60	dh

## Oberflächen

Standard

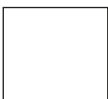
	.60	Edelstahl feinmatt poliert		.62	Edelstahl hochglanz poliert
	.64	pulverbeschichtet RAL 9005 schwarz Feinstruktur matt		.66	pulverbeschichtet RAL 9010 weiß Feinstruktur matt

Sonderfarben

Die Produkte können neben den Standard-Oberflächen auf Anfrage auch nach RAL- oder DB-Farben sowie in Sonderfarben -von gewünschten Farbherstellern- pulverbeschichtet werden.

## **Sicherheitsausstattungen**

- Haltegriffe 6
- Winkelgriffe 7 - 8
- Brausehalterstangen 8 - 10
- Duschhandläufe 10 - 11
- Stützgriffe 12
- Funksender (Spülauslösung) 13
- Rückenstütze 13
- Klapp- u. Einhängesitze 14 - 15

## **Ausstattungsprodukte**

- Vorhangstangen 16 - 19
- Handtuch-/Badetuchhalter 20 - 21
- WC-Papierhalter 22 - 23
- WC-Bürstengarnituren 24 - 25
- Lotionbox 26
- Wandhaken 27

## **Montage**

- Montagesets 28
- Vormontage 29

## **Anhang**

- Zertifikate 30
- Anwenderinformation 31

## **Kontaktdaten**

- Onlineshop B2B  
behle.com

- behle Beschläge  
Vertrieb Innendienst  
Telefon 05691 6282-0  
vertrieb@behle.com

- Michael Grombein  
Verkaufsleiter Außendienst  
Mobil 0151 1145 5556  
michael.grombein@behle.com

# Haltegriffe Ø 25 mm oder Ø 30 mm aus Edelstahl



## Artikelbeschreibung

### behle Haltegriff (hg) aus Edelstahl

- Oberfläche ...
- Enden 90° gebogen
- maximal zulässige Belastung 100 kg
- Ø 25 mm, Höhe 82 mm
- Achsmaß (B) ... mm
- Rosetten mit Edelstahleinlage Ø 52 mm
- inkl. Edelstahl Torx-Schrauben Ø 5 x 50 mm und Dübel für Vollbaustoffe

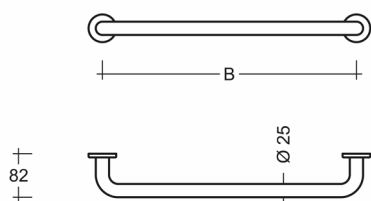

Bestellnr. <sup>1)</sup>	Achsmaß (B)
SE 25.200... hg	200
SE 25.300... hg	300
SE 25.350... hg	350
SE 25.400... hg	400
SE 25.600... hg	600
SE 25.800... hg	800

nach Maß  
SE 25... hg (Achsmaß in Bestellnr. ergänzen)

## Artikelbeschreibung

### behle Haltegriff (hg) aus Edelstahl

- Oberfläche ...
- Enden 90° gebogen
- maximal zulässige Belastung 150 kg
- Ø 30 mm, Höhe 90 mm
- Achsmaß (B) ... mm
- Rosetten mit Edelstahleinlage Ø 70 mm
- inkl. Edelstahl Torx-Schrauben Ø 6 x 70 mm und Dübel für Vollbaustoffe

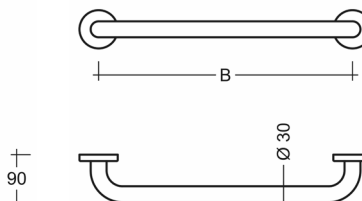

Bestellnr. <sup>1)</sup>	Achsmaß (B)
SE 30.200... hg	200
SE 30.300... hg	300
SE 30.350... hg	350
SE 30.400... hg	400
SE 30.600... hg	600
SE 30.800... hg	800
SE 30.1000... hg	1000

nach Maß  
SE 30... hg (Achsmaß in Bestellnr. ergänzen)



## Artikelbeschreibung

### behle Winkelgriff 90° (wg) aus Edelstahl

- Oberfläche ...
- Enden 90° gebogen
- maximal zulässige Belastung 150 kg
- Ø 30 mm, Höhe 90 mm
- waagerechtes Maß (W) 300 mm (Achismaß), senkrechtes Maß (S) 300 mm (Achismaß)
- Rosetten mit Edelstahleinlage Ø 70 mm
- inkl. Edelstahl Torx-Schrauben Ø 6 x 70 mm und Dübel für Vollbaustoffe
- kombinierbar mit Papierrollenhalter Art.-Nr. SE 16.150.5... phz

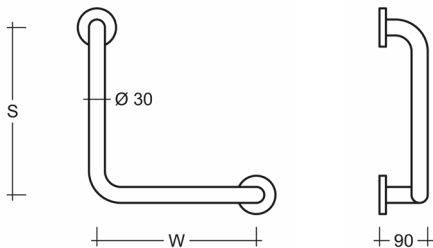

Bestellnr. <sup>1)</sup>	Maß (W)	Maß (S)
SE 30.300.300... wg	300	300

## Artikelbeschreibung

### behle Winkelgriff 90° (wgl/wgr) aus Edelstahl

- Oberfläche ...
- Enden 90° gebogen
- maximal zulässige Belastung 150 kg
- Ausführung ...wgl (links), ...wgr (rechts)
- Ø 30 mm, Höhe 90 mm
- waagerechtes Maß (W) ... mm (Achismaß), senkrechtes Maß (S) ... mm (Achismaß)
- Rosetten mit Edelstahleinlage Ø 70 mm
- inkl. Edelstahl Torx-Schrauben Ø 6 x 70 mm und Dübel für Vollbaustoffe
- kombinierbar mit Papierrollenhalter Art.-Nr. SE 16.150.5... phz

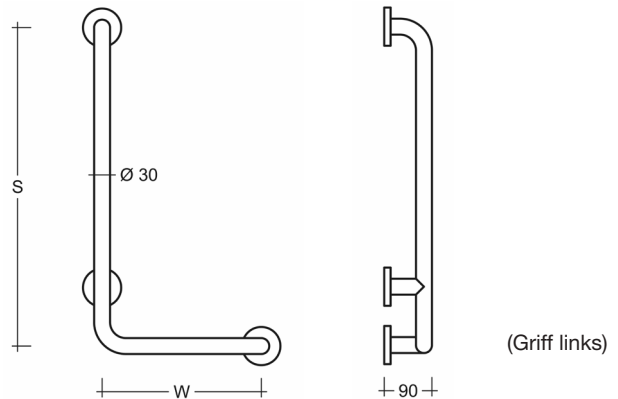

Bestellnr. <sup>1)</sup>	Maß (W)	Maß (S)	Ausführung links / rechts
SE 30.300.600... wgl	300	600	links
SE 30.400.900... wgl	400	900	links
SE 30.500.750... wgl	500	750	links
SE 30.500.1000... wgl	500	1000	links
SE 30.300.600... wgr	300	600	rechts
SE 30.400.900... wgr	400	900	rechts
SE 30.500.750... wgr	500	750	rechts
SE 30.500.1000... wgr	500	1000	rechts

### nach Maß

SE 30..... wgl (Maße in Bestellnr. ergänzen)	links
SE 30..... wgr (Maße in Bestellnr. ergänzen)	rechts

<sup>1)</sup> Bestellnr. der Oberfläche -s. Seite 4- ergänzen

# Winkelgriffe ohne oder mit Brausehalter aus Edelstahl

## Brausehalter aus Polyamid 12



SE 30.400.400.60 wsl  
(Ausführung links)



SE 30.600.1150.60 wbl  
(Ausführung links)



### Artikelbeschreibung

#### behle Winkelgriff 135° (wsl/wsr) aus Edelstahl

- Oberfläche ...
- Enden 90° gebogen
- maximal zulässige Belastung 150 kg
- Ausführung ...wsl (links), ...wsr (rechts)
- Ø 30 mm, Höhe 90 mm
- waagerechtes Maß (W) ... mm (Achismaß),  
abgewinkeltes Maß (S) ... mm (Achismaß)
- Rosetten mit Edelstahleinlage Ø 70 mm
- inkl. Edelstahl Torx-Schrauben Ø 6 x 70 mm und  
Dübel für Vollbaustoffe
- kombinierbar mit Papierrollenhalter Art.-Nr. SE 16.150.5... phz

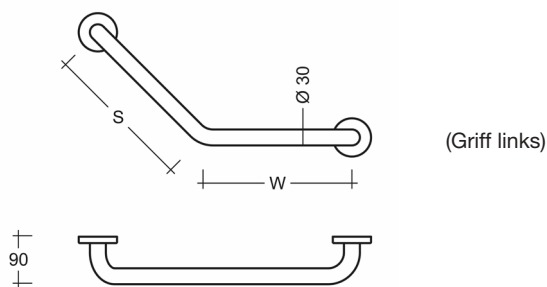

Bestellnr. <sup>1)</sup>	Maß (W)	Maß (S)	Ausführung links / rechts
SE 30.400.400... wsl	400	400	links
SE 30.500.300... wsl	500	300	links
SE 30.400.400... wsr	400	400	rechts
SE 30.500.300... wsr	500	300	rechts

#### nach Maß

- SE 30..... wsl (Maße in Bestellnr. ergänzen)
- SE 30..... wsr (Maße in Bestellnr. ergänzen)

links  
rechts

### Artikelbeschreibung

#### behle Winkelgriff 90° mit Brausehalter (wbl/wbr) aus Edelstahl

- Oberfläche ...
- Enden 90° gebogen
- maximal zulässige Belastung 150 kg
- Ausführung ...wbl (links), ...wbr (rechts)
- Brausehalter aus Polyamid schwarz, leicht verstellbar
- Ø 30 mm, Höhe 90 mm
- waagerechtes Maß (W) ... mm (Achismaß)
- senkrechttes Maß (S) ... mm (Achismaß)
- Rosetten mit Edelstahleinlage Ø 70 mm
- inkl. Edelstahl Torx-Schrauben Ø 6 x 70 mm und  
Dübel für Vollbaustoffe
- für Einhängesitze Art.-Nr. SE 13.440.390... es und  
Art.-Nr. SE 18.440.390.64 esp geeignet

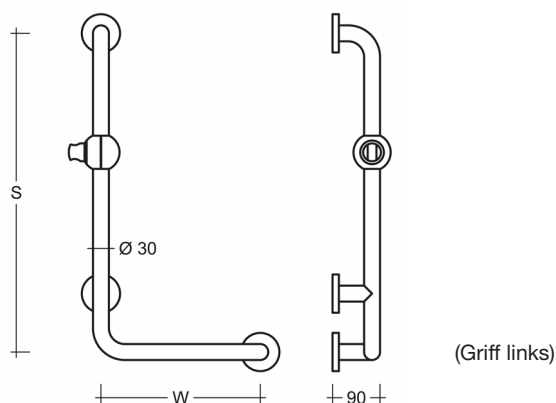

Bestellnr. <sup>1)</sup>	Maß (W)	Maß (S)	Ausführung links / rechts
SE 30.600.1150... wbl	600	1150	links
SE 30.600.1150... wbr	600	1150	rechts

#### nach Maß

- SE 30..... wbl (Maße in Bestellnr. ergänzen)
- SE 30..... wbr (Maße in Bestellnr. ergänzen)

links  
rechts

# Brausehalterstangen Ø 25 mm oder Ø 30 mm aus Edelstahl

## Brausehalter aus Polyamid 12



### Artikelbeschreibung

#### behle Brausehalterstange (hgb) aus Edelstahl

- Oberfläche ...
- Enden 90° gebogen
- maximal zulässige Belastung 100 kg
- Brausehalter aus Polyamid schwarz, leicht verstellbar
- Ø 25 mm, Höhe 82 mm
- Achsmaß (S) ... mm
- Rosetten mit Edelstahleinlage Ø 52 mm
- inkl. Edelstahl Torx-Schrauben Ø 5 x 50 mm und Dübel für Vollbaustoffe

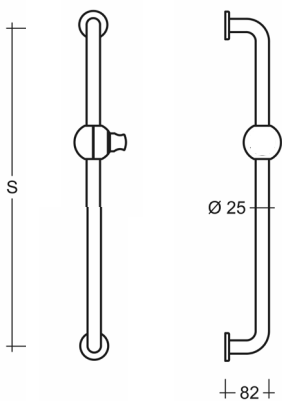

Bestellnr. <sup>1)</sup>	Achsmaß (B)
SE 25.600... hgb	600
SE 25.900... hgb	900
SE 25.1150... hgb	1150

nach Maß  
SE 25... hgb (Achsmaß in Bestellnr. ergänzen)

### Artikelbeschreibung

#### behle Brausehalterstange (hgb) aus Edelstahl

- Oberfläche ...
- Enden 90° gebogen
- maximal zulässige Belastung 150 kg
- Brausehalter aus Polyamid schwarz, leicht verstellbar
- Ø 30 mm, Höhe 90 mm
- Achsmaß (S) ... mm
- Rosetten mit Edelstahleinlage Ø 70 mm
- inkl. Edelstahl Torx-Schrauben Ø 6 x 70 mm und Dübel für Vollbaustoffe

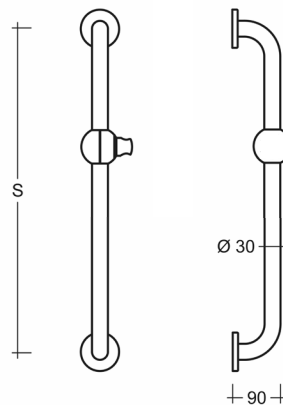

Bestellnr. <sup>1)</sup>	Achsmaß (B)
SE 30.600... hgb	600
SE 30.900... hgb	900
SE 30.1150... hgb	1150

nach Maß  
SE 30... hgb (Achsmaß in Bestellnr. ergänzen)

<sup>1)</sup> Bestellnr. der Oberfläche -s. Seite 4- ergänzen

# Duschhandlauf / Brausehalterstange aus Edelstahl

Brausehalter aus Polyamid 12



## Artikelbeschreibung

### behle Duschhandlauf (dh) aus Edelstahl

- Oberfläche ...
- Enden 90° gebogen
- maximal zulässige Belastung 150 kg
- Ø 30 mm, Höhe 90 mm
- waagerechte Maße (W1) ... mm, (W2) ... mm (Achismaß)
- Rosetten mit Edelstahleinlage Ø 70 mm
- inkl. Edelstahl Torx-Schrauben Ø 6 x 70 mm und Dübel für Vollbaustoffe
- kombinierbar mit Brausehalterstange Art.-Nr. SE 30.1150... hbd sowie für Einhängesitze Art.-Nr. SE 13.440.390... es und Art.-Nr. SE 18.440.390.64 esp geeignet

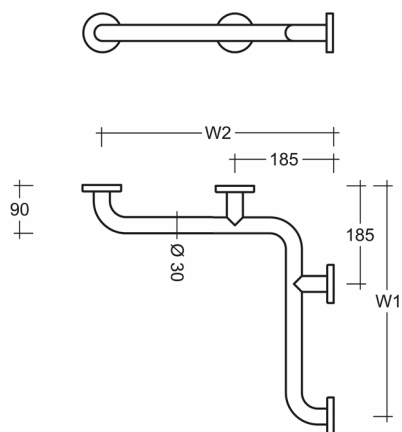

Bestellnr. <sup>1)</sup>	Maß (W1)	Maß (W2)
SE 30.760.760... dh	760	760

nach Maß  
SE 30..... dh (Maße in Bestellnr. ergänzen)

## Artikelbeschreibung

### behle Brausehalterstange (hbd) aus Edelstahl

- Oberfläche ...
- oberes Ende 90° gebogen
- maximal zulässige Belastung 150 kg
- unteres Ende zur flexiblen Kombination mit Haltegriffen Art.-Nr. SE 30...60 hg und Duschhandläufen Art.-Nr. SE 30...60 dh
- Brausehalter aus Polyamid schwarz, leicht verstellbar
- Ø 30 mm, Höhe 90 mm
- Maß (S) ... mm (Achismaß)
- Rosette mit Edelstahleinlage Ø 70 mm
- inkl. Edelstahl Torx-Schrauben Ø 6 x 70 mm und Dübel für Vollbaustoffe

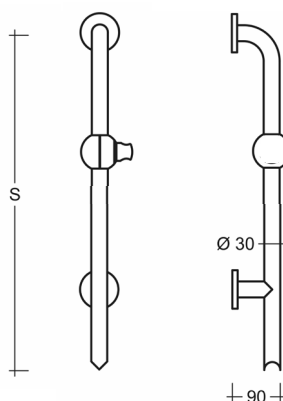

Bestellnr. <sup>1)</sup>	Achismaß (S)
SE 30.1150... hbd	1150

nach Maß  
SE 30..... hbd (Achismaß in Bestellnr. ergänzen)

# Duschhandlauf mit Brausehalterstange aus Edelstahl

## Brausehalter aus Polyamid 12



SE 30.760.760.1150.60 dbl  
(Ausführung links)



### Artikelbeschreibung

#### behle Duschhandlauf mit Brausehalterstange (db...) aus Edelstahl

- Oberfläche ...
- Enden 90° gebogen
- maximal zulässige Belastung 150 kg
- Ausführung ...dbl (links), ... dbr (rechts)
- Brausehalter aus Polyamid schwarz, leicht verstellbar
- Ø 30 mm, Höhe 90 mm
- waagerechte Maße (W1) ... mm, (W2) ... mm (Achismaß)
- senkrechtes Maß (S) ... mm (Achismaß)
- Rosetten mit Edelstahleinlage Ø 70 mm
- inkl. Edelstahl Torx-Schrauben Ø 6 x 70 mm und Dübel für Vollbaustoffe

- für Einhängesitze Art.-Nr. SE 13.440.390... es und Art.-Nr. SE 18.440.390.64 esp geeignet

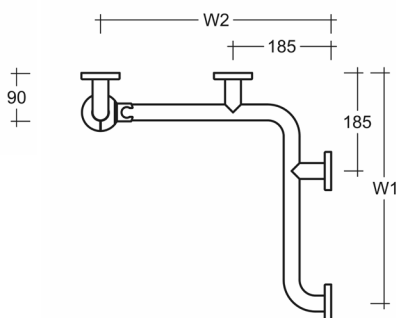
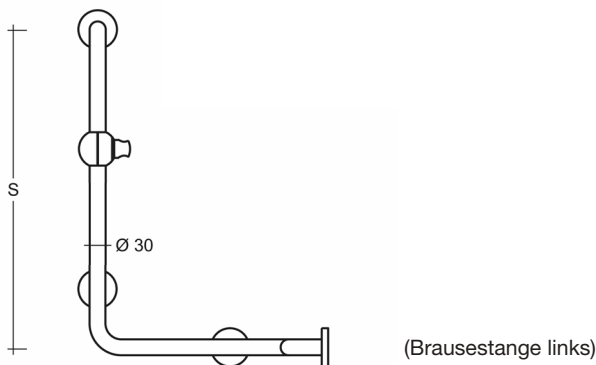

Bestellnr. <sup>1)</sup>	Maß (W1)	Maß (W2)	Maß (S)	Ausführung links / rechts
SE 30.760.760.1150... dbl	760	760	1150	links
SE 30.760.760.1150... dbr	760	760	1150	rechts
SE 30.760.1150.1150... dbl	760	1150	1150	links
SE 30.760.1150.1150... dbr	760	1150	1150	rechts
SE 30.1150.760.1150... dbl	1150	760	1150	links
SE 30.1150.760.1150... dbr	1150	760	1150	rechts

nach Maß

SE 30..... dbl (Maße in Bestellnr. ergänzen)

SE 30..... dbr (Maße in Bestellnr. ergänzen)

links

rechts

<sup>1)</sup> Bestellnr. der Oberfläche -s. Seite 4- ergänzen

# Stützgriffe / Stützklappgriffe aus Edelstahl



## Artikelbeschreibung

### behle Stützgriff (sg) aus Edelstahl, abnehmbar

- Oberfläche ...
- Ø 30 mm, Ende 180° gebogen
- Stützgriff abnehmbar
- bei vormontierter Wandhalterung mobil einsetzbar
- maximal zulässige Belastung 125 kg
- Maß (A) ... mm (Außenmaß)
- Wandplatte Höhe 178 mm, Breite 75 mm
- Befestigungsmaterial je nach Wandbeschaffenheit separat bestellen (s. Seite 29)
- kombinierbar mit Papierrollenhalter Art.-Nr. SE 16.150.5... phz

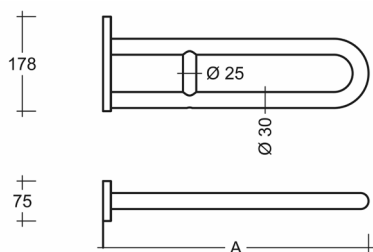

Bestellnr. <sup>1)</sup>	Außenmaß (A)
SE 30.600... sg	600
SE 30.700... sg	700
SE 30.850... sg	850

nach Maß  
SE 30... sg (Außenmaß in Bestellnr. ergänzen)



## Artikelbeschreibung

### behle Stützklappgriff (kg) aus Edelstahl, abnehmbar

- Oberfläche ...
- Ø 30 mm, Ende 180° gebogen
- Griff leicht klappbar
- Bremswirkung einstellbar
- Klappgriff abnehmbar
- bei vormontierter Wandhalterung mobil einsetzbar
- maximal zulässige Belastung 125 kg
- Maß (A) ... mm (Außenmaß)
- Wandplatte Höhe 178 mm, Breite 75 mm
- Befestigungsmaterial je nach Wandbeschaffenheit separat bestellen (s. Seite 29)
- kombinierbar mit Papierrollenhalter Art.-Nr. SE 16.150.5... phz

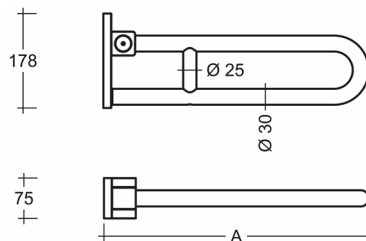

Bestellnr. <sup>1)</sup>	Außenmaß (A)
SE 30.600... kg	600
SE 30.700... kg	700
SE 30.850... kg	850

nach Maß  
SE 30... kg (Außenmaß in Bestellnr. ergänzen)



## Artikelbeschreibung

### behle Funksender (fsz) für WC-Spülauslösung, nachrüstbar

- Gehäuse aus Kunststoff, Farbe RAL 9005, schwarz
- Maße 85 x 46 x 16 mm
- Sendefrequenz 868,4 MHz
- Schutzklasse IP 54
- Auslösung über kapazitiven Taster mit akustischer Quittierung
- zur einfachen Montage mit Schellenverbindung an behle Stützklappgriffe SE 30... kg

Passend zu Funk-Spülsystemen von Geberit, Grohe, Sanit, Viega und TECE

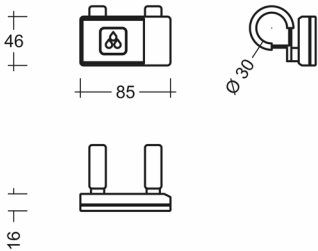

Bestellnr.

SE 30.85.46.64 fsz

## Artikelbeschreibung

### behle Wandhalter für Rückenstütze (hrs) aus Edelstahl

- Oberfläche ...
- Enden 90° gebogen
- Ø 30 mm, Höhe 120 mm, Achsmaß (B) 700 mm
- mit dekorativen Stützrosetten Ø 40 mm
- verdeckte Befestigung
- inkl. Befestigungsbuchse und Torx-Schrauben Ø 6 x 70 mm aus Edelstahl sowie Dübel für Vollbaustoffe
- für Rückenstütze Art.-Nr. SE 18.400.200.64 rsp

Auf Anfrage auch zur Befestigung auf Wandplatten von Stützgriffen lieferbar

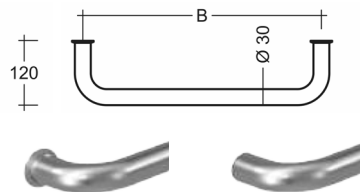

Bestellnr.<sup>1)</sup>

mit Stützrosetten

SE 32.700.1... hrs

nach Maß

SE 32... hrs (Achismaß in Bestellnr. ergänzen)

Bestellnr.<sup>1)</sup>

ohne Rosetten

SE 32.700.0... hrs

### behle Rückenstütze (rsp), abnehmbar

- Halterungen für Rückenstütze aus Edelstahl, pulverbeschichtet RAL 9005 schwarz Feinstruktur matt
- Rückenstütze aus hochwertiger HPL Platte mit PU-Schaum gepolstert, Farbton RAL 9005 schwarz
- Breite 400 mm, Höhe 200 mm
- zum Einhängen in behle Halter Art. Nr. SE 32.700... hrs

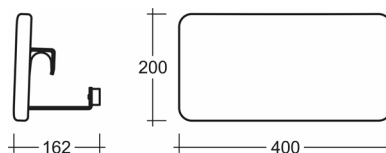

Bestellnr.

SE 18.400.200.64 rsp

<sup>1)</sup> Bestellnr. der Oberfläche -s. Seite 4- ergänzen

# Klappsitze mit oder ohne Polsterung

## HPL Platten mit Polsterung (PUR)



### Artikelbeschreibung

#### behle Klappsitz (ksp), abnehmbar

- Wandhalterungen und Träger aus Edelstahl, pulverbeschichtet RAL 9005 schwarz Feinstruktur matt
  - Sitzfläche aus HPL Kern mit PU-Schaum gepolstert, Farbton RAL 9005 schwarz
  - Sitz leicht klappbar
  - Bremswirkung einstellbar
  - Sitzfläche Breite 440 mm, Tiefe 390 mm
- Befestigungsmaterial je nach Wandbeschaffenheit separat bestellen (s. Seite 29)

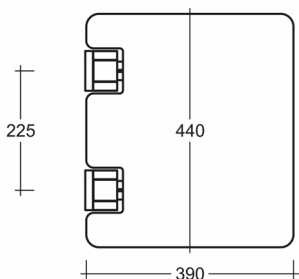
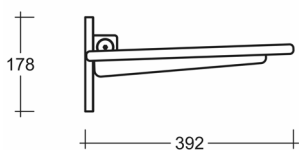

Bestellnr.

SE 18.440.390.64 ksp

## HPL Platten ohne Polsterung

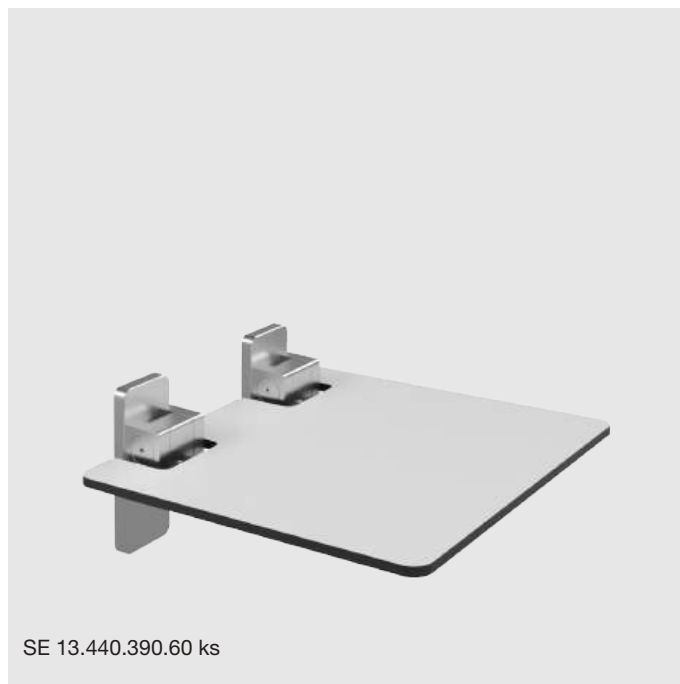

### Artikelbeschreibung

#### behle Klappsitz (ks), abnehmbar

- Wandhalterungen und Träger aus Edelstahl
  - Oberfläche ...
  - Sitzfläche aus hochwertiger HPL Platte, Farbton RAL 9010 reinweiß
  - Sitz leicht klappbar
  - Bremswirkung einstellbar
  - Sitzfläche Breite 440 mm, Tiefe 390 mm
- Befestigungsmaterial je nach Wandbeschaffenheit separat bestellen (s. Seite 29)

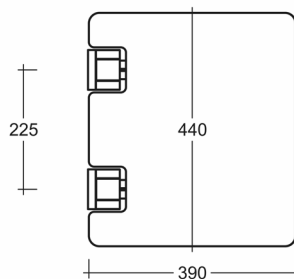
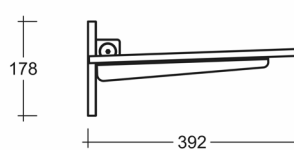

Bestellnr.<sup>1)</sup>

SE 13.440.390... ks

# Einhängesitze mit oder ohne Polsterung

## HPL Platten mit Polsterung (PUR)



SE 18.440.390.64 esp

### Artikelbeschreibung

#### behle Eihängesitz (esp)

- Gelenke, Träger und Halterungen aus Edelstahl, pulverbeschichtet RAL 9005 schwarz Feinstruktur matt
  - Rückenlehne und Sitzfläche aus HPL Kern mit PU-Schaum gepolstert, Farbton RAL 9005 schwarz
  - Sitz leicht klappbar
  - Bremswirkung einstellbar
  - Rückenlehne und Sitzfläche Breite 440 mm, Tiefe 390 mm
- einhängbar in behle Duschhandläufe Art.-Nr. SE 30... dh/db... oder behle Halte- und Winkelgriffe Art.-Nr. SE 30... hg/wg

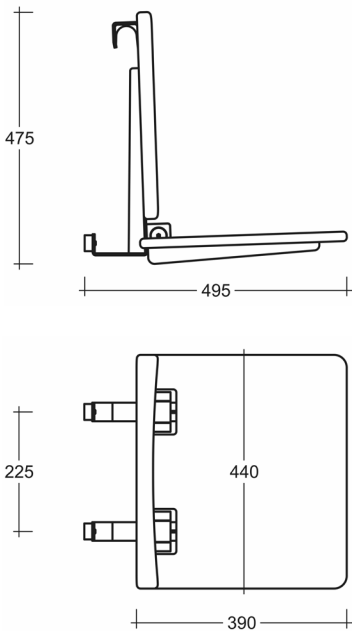

Bestellnr.

SE 18.440.390.64 esp

## HPL Platten ohne Polsterung



SE 13.440.390.60 es

### Artikelbeschreibung

#### behle Eihängesitz (es)

- Gelenke, Träger und Halterungen aus Edelstahl
  - Oberfläche ...
  - Träger und Halterungen pulverbeschichtet RAL 9005 schwarz Feinstruktur matt
  - Rückenlehne und Sitzfläche aus hochwertigen HPL Platten, Farbton RAL 9010 reinweiß
  - Sitz leicht klappbar
  - Bremswirkung einstellbar
  - Rückenlehne und Sitzfläche Breite 440 mm, Tiefe 390 mm
- einhängbar in behle Duschhandläufe Art.-Nr. SE 30... dh/db... oder behle Halte- und Winkelgriffe Art.-Nr. SE 30... hg/wg

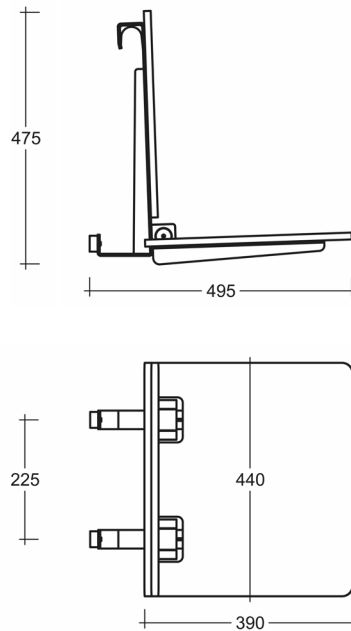

Bestellnr.<sup>1)</sup>

SE 13.440.390... es

<sup>1)</sup> Bestellnr. der Oberfläche -s. Seite 4- ergänzen

# Vorhangstangen Ø 25 mm oder Ø 30 mm aus Edelstahl gerade



## Artikelbeschreibung

### behle Vorhangstange (vsg) aus Edelstahl

- Oberfläche ...
- Ø 25 mm
- Maß (W) ... mm (Außenmaß)
- einseitig kürzbar
- Rosetten mit Edelstahleinlage Ø 52 mm
- mit ... Vorhangringen aus Kunststoff
- inkl. Edelstahl Torx-Schrauben Ø 5 x 50 mm und Dübel für Vollbaustoffe

Vorhang aus Polyester Art.-Nr. SE 30... dvz,  
als Zubehör bestellen (s. Seite 19)

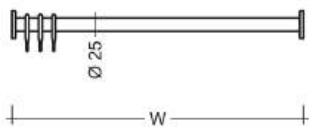

Bestellnr. <sup>1)</sup>	Maß (W)	☉
SE 25.900... vsg	900	9
SE 25.1000... vsg	1000	10
SE 25.1200... vsg	1200	12
SE 25.1500... vsg	1500	15
SE 25.1700... vsg	1700	17

nach Maß  
SE 25... vsg (Maß in Bestellnr. ergänzen)

## Artikelbeschreibung

### behle Vorhangstange (vsg) aus Edelstahl

- Oberfläche ...
- Ø 30 mm
- Maß (W) ... mm (Außenmaß)
- einseitig kürzbar
- Rosetten mit Edelstahleinlage Ø 70 mm
- mit ... Vorhangringen aus Kunststoff
- inkl. Edelstahl Torx-Schrauben Ø 6 x 70 mm und Dübel für Vollbaustoffe

Vorhang aus Polyester Art.-Nr. SE 30... dvz,  
als Zubehör bestellen (s. Seite 19)

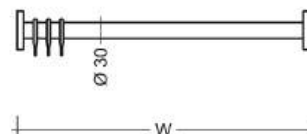

Bestellnr. <sup>1)</sup>	Maß (W)	☉
SE 30.900... vsg	900	9
SE 30.1000... vsg	1000	10
SE 30.1200... vsg	1200	12
SE 30.1500... vsg	1500	15
SE 30.1700... vsg	1700	17

nach Maß  
SE 30... vsg (Maß in Bestellnr. ergänzen)

# Vorhangstangen Ø 25 mm oder Ø 30 mm aus Edelstahl

## Winkel-Form



### Artikelbeschreibung

#### behle Vorhangstange Winkel (vsw) aus Edelstahl

- Oberfläche ...
- Ø 25 mm
- Maß (W1) ... mm (Achismaß), Maß (W2) ... mm (Achismaß)
- mit Deckenabhängung Maß (S) ... mm (Achismaß) um 20 mm einstellbar
- Maße (W1), (W2) und (S) rosettenseitig kürzbar
- Rosetten mit Edelstahleinlage Ø 52 mm
- mit ... Vorhangringen aus Kunststoff
- inkl. Edelstahl Torx-Schrauben Ø 5 x 50 mm und Dübel für Vollbaustoffe

Vorhang aus Polyester Art.-Nr. SE 30... dvz, als Zubehör bestellen (s. Seite 19)

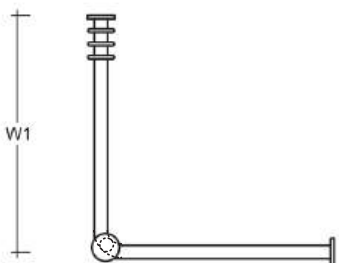
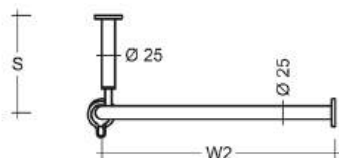

Bestellnr. <sup>1)</sup>	Maß (W1)	Maß (W2)	Maß (S)	⊙
SE 25.900.900.500... vsw	900	900	500	18
SE 25.1000.1000.500... vsw	1000	1000	500	20
SE 25.1200.1200.500... vsw	1200	1200	500	24
SE 25.1500.1500.500... vsw	1500	1500	500	30

nach Maß  
SE 25... vsw (Maße in Bestellnr. ergänzen)

### Artikelbeschreibung

#### behle Vorhangstange Winkel (vsw) aus Edelstahl

- Oberfläche ...
- Ø 30 mm
- Maß (W1) ... mm (Achismaß), Maß (W2) ... mm (Achismaß)
- mit Deckenabhängung Maß (S) ... mm (Achismaß) um 20 mm einstellbar
- Maße (W1), (W2) und (S) rosettenseitig kürzbar
- Rosetten mit Edelstahleinlage Ø 70 mm
- mit ... Vorhangringen aus Kunststoff
- inkl. Edelstahl Torx-Schrauben Ø 6 x 70 mm und Dübel für Vollbaustoffe

Vorhang aus Polyester Art.-Nr. SE 30... dvz, als Zubehör bestellen (s. Seite 19)

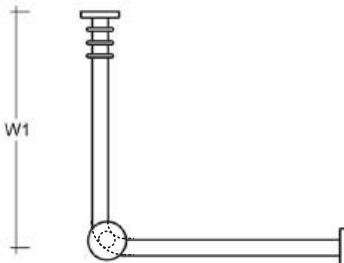
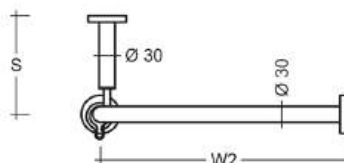

Bestellnr. <sup>1)</sup>	Maß (W1)	Maß (W2)	Maß (S)	⊙
SE 30.900.900.500... vsw	900	900	500	18
SE 30.1000.1000.500... vsw	1000	1000	500	20
SE 30.1200.1200.500... vsw	1200	1200	500	24
SE 30.1500.1500.500... vsw	1500	1500	500	30

nach Maß  
SE 30... vsw (Maße in Bestellnr. ergänzen)

<sup>1)</sup> Bestellnr. der Oberfläche -s. Seite 4- ergänzen

# Vorhangstangen Ø 25 mm oder Ø 30 mm aus Edelstahl

u-Form



## Artikelbeschreibung

### Behle Vorhangstange u-Form (vsu) aus Edelstahl

- Oberfläche ...
- Ø 25 mm
- Maß (W1) ... mm (Achismaß), Maß (W2) ... mm (Achismaß), Maß (W3) ... mm (Achismaß)
- mit zwei Deckenabhängungen Maß (S) ... mm (Achismaß) um 20 mm einstellbar
- Maße (W1), (W3) und (S) rosettenseitig kürzbar
- Rosetten mit Edelstahleinlage Ø 52 mm
- mit ... Vorhangringen aus Kunststoff
- inkl. Edelstahl Torx-Schrauben Ø 5 x 50 mm und Dübel für Vollbaustoffe

Vorhang aus Polyester Art.-Nr. SE 30... dvz, als Zubehör bestellen (s. Seite 19)

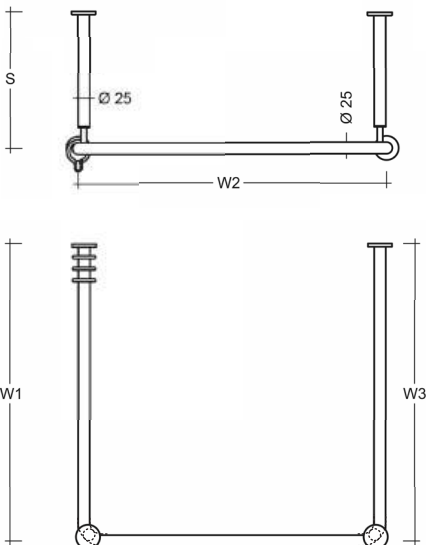

Bestellnr. <sup>1)</sup>	Maß (W1/W3)	Maß (W2)	Maß (S)	⊙
SE 25.1000.1000.1000.500... vsu	1000	1000	500	30
SE 25.1200.1200.1200.500... vsu	1200	1200	500	36
SE 25.1500.1500.1500.500... vsu	1500	1500	500	45

nach Maß  
SE 25... vsu (Maße in Bestellnr. ergänzen)

## Artikelbeschreibung

### Behle Vorhangstange u-Form (vsu) aus Edelstahl

- Oberfläche ...
- Ø 30 mm
- Maß (W1) ... mm (Achismaß), Maß (W2) ... mm (Achismaß), Maß (W3) ... mm (Achismaß)
- mit zwei Deckenabhängungen Maß (S) ... mm (Achismaß) um 20 mm einstellbar
- Maße (W1), (W3) und (S) rosettenseitig kürzbar
- Rosetten mit Edelstahleinlage Ø 70 mm
- mit ... Vorhangringen aus Kunststoff
- inkl. Edelstahl Torx-Schrauben Ø 6 x 70 mm und Dübel für Vollbaustoffe

Vorhang aus Polyester Art.-Nr. SE 30... dvz, als Zubehör bestellen (s. Seite 19)

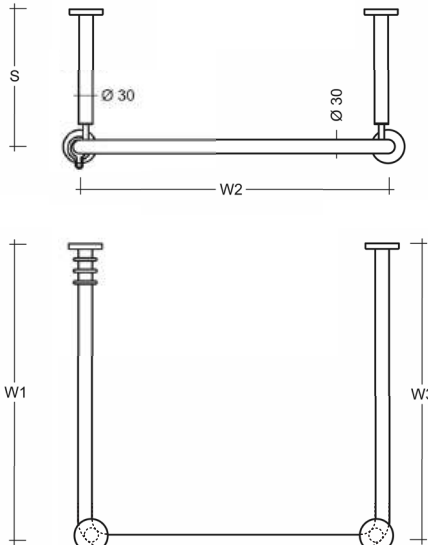

Bestellnr. <sup>1)</sup>	Maß (W1/W3)	Maß (W2)	Maß (S)	⊙
SE 30.1000.1000.1000.500... vsu	1000	1000	500	30
SE 30.1200.1200.1200.500... vsu	1200	1200	500	36
SE 30.1500.1500.1500.500... vsu	1500	1500	500	45

nach Maß  
SE 30... vsu (Maße in Bestellnr. ergänzen)



SE 30.64 vrz

## Artikelbeschreibung

### behle Duschvorhangring (vrz) aus Kunststoff

- Farbe schwarz
- Innenmaß Ø 35 mm
- mit Haken für Duschvorhang

Passend für behle Vorhangstangen SE 25... vsg/vsw/vsu sowie SE 30... vsg/vsw/vsu

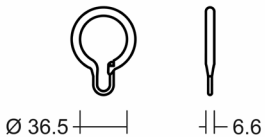

Bestellnr.

SE 30.64 vrz



SE 30.1200.2000.1.81 dvz

## Artikelbeschreibung

### behle Duschvorhang (dvz) 100% Polyester

- Farbe weiß
- Vorhangbreite (B) ... mm, Vorhanghöhe (H) 2000 mm
- wasserdicht, bei 40 Grad waschbar
- behandelt gegen Schimmelpilz und Stockflecken
- Seiten gesäumt, unterer Saum mit Bleiband
- oberer Saum mit eingestanzten Ösen (Messing vernickelt)

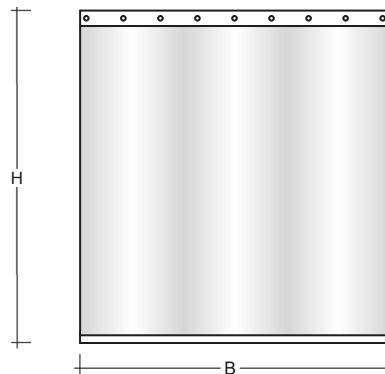

Bestellnr. <sup>1)</sup>	B	H	Ösen
SE 30.1200.2000.1.81 dvz (f. Achsmaß Vorhangstange 900 mm)	1200	2000	9
SE 30.1500.2000.1.81 dvz (f. Achsmaß Vorhangstange 1000 mm)	1500	2000	10
SE 30.1800.2000.1.81 dvz (f. Achsmaß Vorhangstange 1200 mm)	1800	2000	12
SE 30.2300.2000.1.81 dvz (f. Achsmaß Vorhangstange 1500 mm)	2300	2000	15
SE 30.2500.2000.1.81 dvz (f. Achsmaß Vorhangstange 1700 mm)	2500	2000	17

<sup>1)</sup> Bestellnr. der Oberfläche -s. Seite 4- ergänzen

# Handtuch-/Badetuchhalter Ø 16 mm oder Ø 21 mm aus Edelstahl



## Artikelbeschreibung

### behle Handtuch-/Badetuchhalter (bh) aus Edelstahl

- Oberfläche ...
- Enden 90° gebogen
- Ø 16 mm, Höhe 67 mm
- Achsmaß (B) ... mm
- mit dekorativen Stützrosetten Ø 22,5 mm
- inkl. Edelstahl Torx-Schrauben Ø 6 x 70 mm und Dübel für Vollbaustoffe

Artikelbeschreibung SE 16...0... bh  
dto., Höhe 65 mm, Schrauben Ø 6 x 70 mm, ohne Rosetten

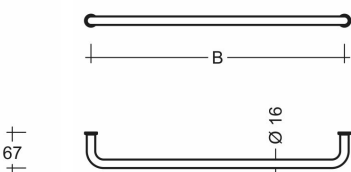

Bestellnr. <sup>1)</sup> mit Stützrosetten	Bestellnr. <sup>1)</sup> ohne Rosetten	Achsmaß (B)
SE 16.200.1... bh	SE 16.200.0... bh	200
SE 16.300.1... bh	SE 16.300.0... bh	300
SE 16.350.1... bh	SE 16.350.0... bh	350
SE 16.400.1... bh	SE 16.400.0... bh	400
SE 16.600.1... bh	SE 16.600.0... bh	600
SE 16.800.1... bh	SE 16.800.0... bh	800
SE 16.1000.1... bh	SE 16.1000.0... bh	1000

nach Maß  
SE 16... bh (Achsmaß in Bestellnr. ergänzen) ....

## Artikelbeschreibung

### behle Handtuch-/Badetuchhalter (bh) aus Edelstahl

- Oberfläche ...
- Enden 90° gebogen
- Ø 21 mm, Höhe 72 mm
- Achsmaß (B) ... mm
- mit dekorativen Stützrosetten Ø 31 mm
- inkl. Edelstahl Torx-Schrauben Ø 6 x 70 mm und Dübel für Vollbaustoffe

Artikelbeschreibung SE 21...0... bh  
dto., Höhe 70 mm, Schrauben Ø 6 x 70 mm, ohne Rosetten

Artikelbeschreibung SE 21... bh  
dto., Höhe 77 mm, Schrauben Ø 5 x 50 mm, Rosetten Ø 52 mm

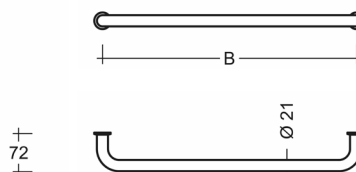

Bestellnr. <sup>1)</sup> mit Stützrosetten	Bestellnr. <sup>1)</sup> ohne Rosetten	Bestellnr. <sup>1)</sup> mit Rosetten	Achsmaß (B)
SE 21.200.1... bh	SE 21.200.0... bh	SE 21.200... bh	200
SE 21.300.1... bh	SE 21.300.0... bh	SE 21.300... bh	300
SE 21.350.1... bh	SE 21.350.0... bh	SE 21.350... bh	350
SE 21.400.1... bh	SE 21.400.0... bh	SE 21.400... bh	400
SE 21.600.1... bh	SE 21.600.0... bh	SE 21.600... bh	600
SE 21.800.1... bh	SE 21.800.0... bh	SE 21.800... bh	800
SE 21.1000.1... bh	SE 21.1000.0... bh	SE 21.1000... bh	1000

nach Maß  
SE 21... bh (Achsmaß in Bestellnr. ergänzen) ....

# Handtuch-/Badetuchhalter Ø 25 mm oder Ø 30 mm aus Edelstahl



## Artikelbeschreibung

### behle Handtuch-/Badetuchhalter (bh) aus Edelstahl

- Oberfläche ...
- Enden 90° gebogen
- Ø 25 mm, Höhe 77 mm
- Achsmaß (B) ... mm
- mit dekorativen Stützrosetten Ø 36 mm
- inkl. Edelstahl Torx-Schrauben Ø 6 x 70 mm und Dübel für Vollbaustoffe

Artikelbeschreibung SE 25...0... bh  
 dto., Höhe 75 mm, Schrauben Ø 6 x 70 mm, ohne Rosetten

Artikelbeschreibung SE 25... bh  
 dto., Höhe 82 mm, Schrauben Ø 5 x 50 mm, Rosetten Ø 52 mm

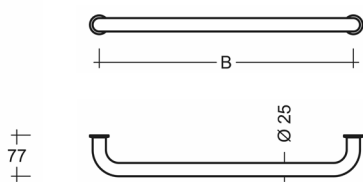

Bestellnr. <sup>1)</sup> mit Stützrosetten	Bestellnr. <sup>1)</sup> ohne Rosetten	Bestellnr. <sup>1)</sup> mit Rosetten	Achsmaß (B)
SE 25.200.1... bh	SE 25.200.0... bh	SE 25.200... bh	200
SE 25.300.1... bh	SE 25.300.0... bh	SE 25.300... bh	300
SE 25.350.1... bh	SE 25.350.0... bh	SE 25.350... bh	350
SE 25.400.1... bh	SE 25.400.0... bh	SE 25.400... bh	400
SE 25.600.1... bh	SE 25.600.0... bh	SE 25.600... bh	600
SE 25.800.1... bh	SE 25.800.0... bh	SE 25.800... bh	800
SE 25.1000.1... bh	SE 25.1000.0... bh	SE 25.1000... bh	1000

nach Maß  
 SE 25... bh (Achsmaß in Bestellnr. ergänzen) ....



## Artikelbeschreibung

### behle Handtuch-/Badetuchhalter (bh) aus Edelstahl

- Oberfläche ...
- Enden 90° gebogen
- Ø 30 mm, Höhe 82 mm
- Achsmaß (B) ... mm
- mit dekorativen Stützrosetten Ø 40 mm
- inkl. Edelstahl Torx-Schrauben Ø 6 x 70 mm und Dübel für Vollbaustoffe

Artikelbeschreibung SE 30...0... bh  
 dto., Höhe 80 mm, Schrauben Ø 6 x 70 mm, ohne Rosetten

Artikelbeschreibung SE 30... bh  
 dto., Höhe 90 mm, Schrauben Ø 6 x 70 mm, mit Rosetten Ø 70 mm

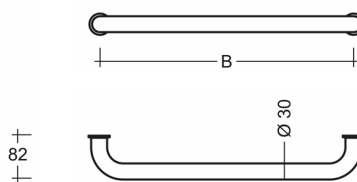

Bestellnr. <sup>1)</sup> mit Stützrosetten	Bestellnr. <sup>1)</sup> ohne Rosetten	Bestellnr. <sup>1)</sup> mit Rosetten	Achsmaß (B)
SE 30.200.1... bh	SE 30.200.0... bh	SE 30.200... bh	200
SE 30.300.1... bh	SE 30.300.0... bh	SE 30.300... bh	300
SE 30.350.1... bh	SE 30.350.0... bh	SE 30.350... bh	350
SE 30.400.1... bh	SE 30.400.0... bh	SE 30.400... bh	400
SE 30.600.1... bh	SE 30.600.0... bh	SE 30.600... bh	600
SE 30.800.1... bh	SE 30.800.0... bh	SE 30.800... bh	800
SE 30.1000.1... bh	SE 30.1000.0... bh	SE 30.1000... bh	1000

nach Maß  
 SE 30... bh (Achsmaß in Bestellnr. ergänzen) ....

<sup>1)</sup> Bestellnr. der Oberfläche -s. Seite 4- ergänzen

# WC-Papierhalter zur Wandmontage oder zum Aufstecken aus Edelstahl

Klemmteil aus Polyamid 12



## Artikelbeschreibung

### behle WC-Papierhalter (ph) aus Edelstahl

- Oberfläche ...
- Bügel u-Form Ø 16 mm, 150 mm breit
- Halterung 22 mm tief
- zur diebstahlgeschützten Wandmontage
- inkl. Torx-Schrauben Ø 4 x 50 mm aus Edelstahl sowie Dübel für Vollbaustoffe

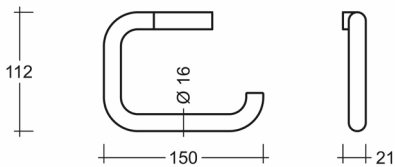

Bestellnr.<sup>1)</sup>

SE 16.150... ph



## Artikelbeschreibung

### behle WC-Papierhalter (phz) zum Aufstecken aus Edelstahl

- Oberfläche ...
- Bügel u-Form Ø 16 mm, 150 mm breit
- Halterung aus Polyamid, schwarz
- zum Aufstecken an Halte- und Stützgriffen
- Art.-Nr. SE 30...60 hg / sg / kg

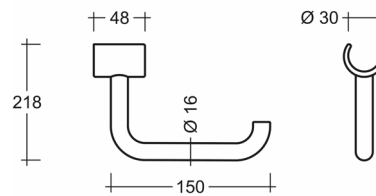

Bestellnr.<sup>1)</sup>

SE 16.150.5... phz

# WC-Reservepapierhalter für eine oder zwei Rollen aus Edelstahl

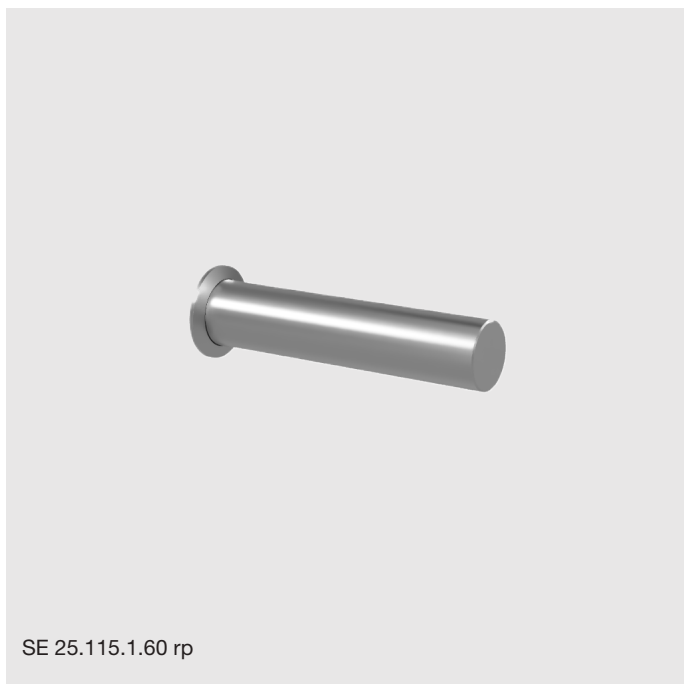

## Artikelbeschreibung

### behle WC-Reservepapierhalter (rp) aus Edelstahl

- Oberfläche ...
- Ø 25 mm, 115 mm tief
- mit dekorativer Stützrosette Ø 35 mm
- verdeckte Befestigung
- inkl. Befestigungsbuchse und Torx-Schraube Ø 5 x 50 mm aus Edelstahl sowie Dübel für Vollbaustoffe

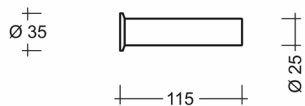

Bestellnr.<sup>1)</sup>  
**mit Stützrosette**

SE 25.115.1... rp



Bestellnr.<sup>1)</sup>  
**ohne Rosette**

SE 25.115.0... rp



Bestellnr.<sup>1)</sup>  
**mit Rosette**

SE 25.115... rp

## Artikelbeschreibung

### behle WC-Reservepapierhalter (rp) aus Edelstahl

- Oberfläche ...
- senkrechter Halter 315 mm hoch, für zwei Rollen
- Ø 25 mm, 120 mm tief
- Stützen Ø 21 mm mit dekorativen Stützrosetten Ø 31 mm
- verdeckte Befestigung
- inkl. Befestigungsbuchse und Torx-Schraube Ø 6 x 70 mm aus Edelstahl sowie Dübel für Vollbaustoffe

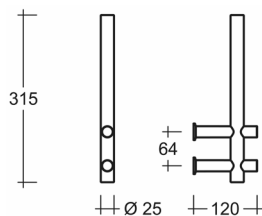

Bestellnr.<sup>1)</sup>  
**mit Stützrosetten**

SE 25.315.1... rp



Bestellnr.<sup>1)</sup>  
**ohne Rosetten**

SE 25.315.0... rp

<sup>1)</sup> Bestellnr. der Oberfläche -s. Seite 4- ergänzen

# WC-Bürstengarnitur zur Wandmontage oder freistehend aus Edelstahl

Behälter aus Polyamid 12



SE 81.101.1.60 bgw

## Artikelbeschreibung

### Behle WC-Bürstengarnitur (bgw) zur Wandmontage aus Edelstahl

- Oberfläche ...
- Behälter Ø 101 mm, 150 mm hoch
- Einsatz aus Polyamid schwarz mit Abtropfreservoir
- zur Reinigung herausnehmbar
- Bürstenstiel Ø 16 mm, 310 mm lang
- Bürstenkopf Ø 81 mm, schwarz, austauschbar
- Stützen Ø 21 mm mit dekorativen Stützrosetten Ø 31 mm
- verdeckte Befestigung
- inkl. Befestigungsbuchsen und Torx-Schrauben Ø 6 x 70 mm aus Edelstahl sowie Dübel für Vollbaustoffe

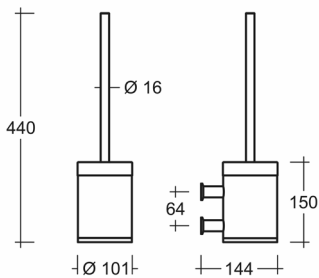

Bestellnr.<sup>1)</sup>  
mit Stützrosetten

Bestellnr.<sup>1)</sup>  
ohne Rosetten

SE 81.101.1... bgw SE 81.101.0... bgw



SE 81.101.60 bgs

## Artikelbeschreibung

### Behle WC-Bürstengarnitur (bgs) freistehend aus Edelstahl

- Oberfläche ...
- Behälter Ø 101 mm, 150 mm hoch
- Einsatz aus Polyamid schwarz mit Abtropfreservoir
- zur Reinigung herausnehmbar
- Bürstenstiel Ø 16 mm, 310 mm lang
- Bürstenkopf Ø 81 mm, schwarz, austauschbar

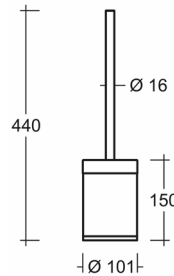

Bestellnr.<sup>1)</sup>

SE 81.101... bgs

# WC-Bürste, WC-Bürstenkopf und Behälterereinsatz

Behälter aus Polyamid 12



## Artikelbeschreibung

### Behle WC-Bürste (sbz) aus Edelstahl

- Oberfläche ...
- Bürstenstiel Ø 16 mm, 310 mm lang
- Bürstenkopf Ø 81 mm, schwarz, austauschbar

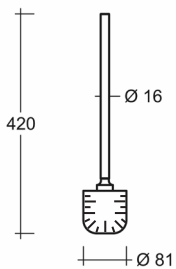

Bestellnr.<sup>1)</sup>

SE 81.310... sbz



## Artikelbeschreibung

### Behle WC-Bürstenkopf (bkz) aus Kunststoff

- Bürstenkopf Ø 81 mm, schwarz, austauschbar
- für WC-Bürstengarnitur Art. Nr. SE 81.101... bgw/bgs
- für WC-Bürste Art.-Nr. SE 81.310... sbz

### Behle Behälterereinsatz für WC-Bürste (bez) aus Polyamid

- Einsatz schwarz, mit Abtropfreservoir

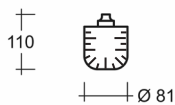

Bestellnr.

SE 81.64 bkz

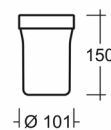

Bestellnr.

SE 81.64 bez

<sup>1)</sup> Bestellnr. der Oberfläche -s. Seite 4- ergänzen

# Lotionbox aus Polyamid und Wandhalter aus Edelstahl



## Artikelbeschreibung

### behle Lotionbox (lbz) aus Polyamid zum Aufstecken

- Lotionbox schwarz, mit zwei Ablageflächen
- Breite 201 mm, Tiefe 108 mm, Höhe 50 mm
- zum Aufstecken auf alle behle Halter Art. Nr. SE 31... lbh, Haltegriffe Art. Nr. SE 30... hg und Duschhandläufe Art. Nr. SE 30... dh/db...

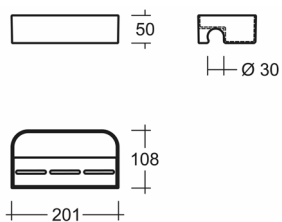

## Bestellnr.

SE 31.201.64 lbz



## Artikelbeschreibung

### behle Wandhalter für Lotionbox (lbh) aus Edelstahl

- Oberfläche ...
- Enden 90° gebogen
- Ø 30 mm, Höhe 90 mm
- Achsmaß (B) ... mm
- mit dekorativen Stützrosetten Ø 40 mm
- verdeckte Befestigung
- inkl. Befestigungsbuchse und Torx-Schrauben Ø 6 x 70 mm aus Edelstahl sowie Dübel für Vollbaustoffe
- für Lotionbox Art.-Nr. SE 31.201.64 lbz

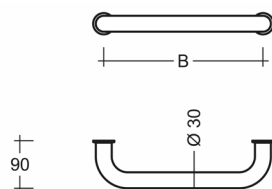

## Bestellnr.<sup>1)</sup>

**mit Stützrosetten**

SE 31.300.1... lbh

## Bestellnr.<sup>1)</sup>

**ohne Rosetten**

SE 31.300.0... lbh

nach Maß  
SE 31... lbh (Achismaß in Bestellnr. ergänzen)



## Artikelbeschreibung

### behle Garderobenhaken (gh) aus Edelstahl

- Oberfläche ...
- Ø 16 mm, 82 mm tief
- mit 2 linsenförmigen Senkungen
- verdeckte Befestigung
- inkl. Befestigungsbuchse und Torx-Schraube Ø 6 x 70 mm aus Edelstahl sowie Dübel für Vollbaustoffe

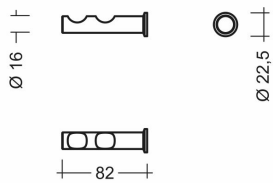

Bestellnr.<sup>1)</sup>  
**mit Stützrosette**

SE 16.82.1... gh



Bestellnr.<sup>1)</sup>  
**ohne Rosette**

SE 16.82.0... gh

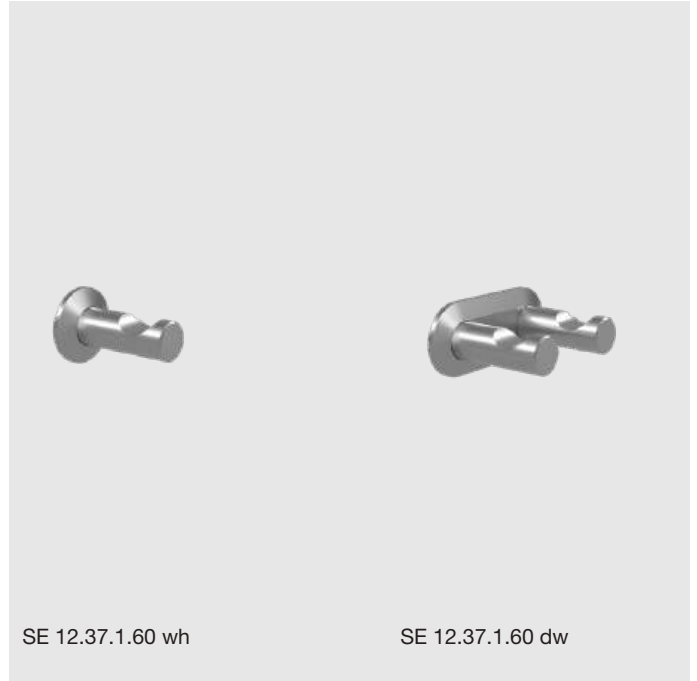

## Artikelbeschreibung

### behle Wandhaken (wh) aus Edelstahl

- Oberfläche ...
- Ø 12 mm, 37 mm tief
- verdeckte Befestigung
- inkl. Befestigungsbuchse und Torx-Schraube Ø 4 x 60 mm aus Edelstahl sowie Dübel für Vollbaustoffe

### behle Doppelwandhaken (dw) aus Edelstahl

- dto.  
- mit dekorativer Stützrosette 56 mm breit x 24 mm hoch

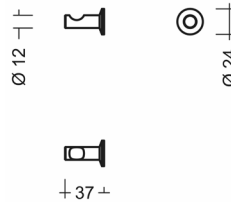

Bestellnr.<sup>1)</sup>  
**mit Stützrosette**

SE 12.37.1... wh

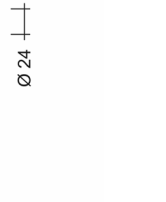

Bestellnr.<sup>1)</sup>  
**ohne Rosette**

SE 12.37.0... wh

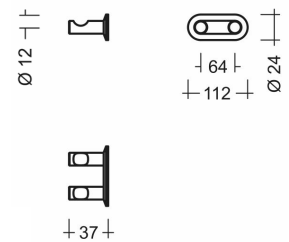

Bestellnr.<sup>1)</sup>  
**mit Stützrosette**

SE 12.37.1... dw

<sup>1)</sup> Bestellnr. der Oberfläche -s. Seite 4- ergänzen

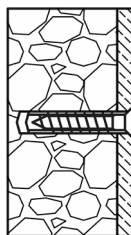

## behle Montageset für Vollstein

behle Montageset (vs) für Vollstein

bestehend aus:

- 2 Edelstahlschrauben 10 x 90 mm
- 2 Dübel Fischer DuoPower 12 x 60 mm

- für Stützgriffe Art.-Nr. SE 30... sg, Klappgriffe Art.-Nr. SE 30... kg  
sowie Klappsitze Art.-Nr. SE 30... ks

Bestellnr. SE 410.90 vs <sup>1)</sup>

---

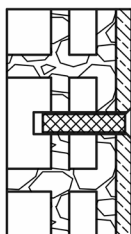

## behle Montageset für Lochstein

behle Montageset (ls) für Lochstein

bestehend aus:

- 2 Edelstahlschrauben M10 x 30 mm
- 2 Siebhülsen Fischer FIS H 20 x 85 K
- 2 Innengewindehülsen Fischer FIS E 15 x 85 mm

- für Stützgriffe Art.-Nr. SE 30... sg, Klappgriffe Art.-Nr. SE 30... kg  
sowie Klappsitze Art.-Nr. SE 30... ks

Bestellnr. SE 410.30 ls <sup>1)</sup>

---



## behle Montageset für Holz

behle Montageset (ho) für Vorwandinstallation aus mehrschichtverleimtem Holz

bestehend aus:

- 2 Edelstahlschrauben 10 x 90 mm

- für Stützgriffe Art.-Nr. SE 30... sg, Klappgriffe Art.-Nr. SE 30... kg  
sowie Klappsitze Art.-Nr. SE 30... ks

Bestellnr. SE 410.90 ho <sup>1)</sup>

---

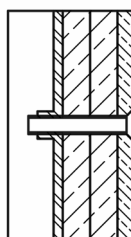

## behle Montageset für Stahl

behle Montageset (vs) für Stahl

bestehend aus:

- 2 Edelstahlschrauben 10 x 90 mm

- für Stützgriffe Art.-Nr. SE 30... sg, Klappgriffe Art.-Nr. SE 30... kg  
sowie Klappsitze Art.-Nr. SE 30... ks

Bestellnr. SE 410.60 st <sup>1)</sup>

---

<sup>1)</sup> für Klappsitze 2 Stück Montagesets berücksichtigen

# Vormontage Stützgriffe und Klappsitze

## Unterkonstruktion



### Artikelbeschreibung

#### Behle Unterbau (ukz) aus Edelstahl

- Höhe 168 mm, Breite 50 mm
- für die nachträgliche Montage von Stützgriffen SE 30 ... sg, Stützklappgriffen SE 30 ... kg, Klappsitze SE 13.440.390... ks und SE 18.440.390.64 ksp

- Befestigungsmaterial je nach Wandbeschaffenheit separat bestellen (s. Seite 29)

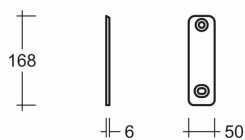

### Bestellnr.

SE 15.168.50 ukz

## Abdeckkappe



### Artikelbeschreibung

#### Behle Abdeckkappe (akz) aus Edelstahl

- Oberfläche ...
- Höhe 172 mm, Breite 52 mm
- zur dekorativen Abdeckung der vormontierten Unterbau SE 15.168.50 ukz

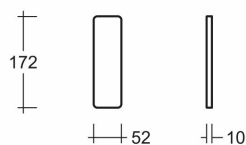

### Bestellnr.<sup>1)</sup>

SE 15.172.52... akz



## ZERTIFIKAT

Nr. Z1 124729 0001 Rev. 00

**Zertifikatsinhaber:** Behle Beschläge GmbH & Co. KG  
Auf der Schanze 8  
34454 Bad Arolsen  
DEUTSCHLAND

**Prüfzeichen:**



**Produkt:** Sanitärhilfen

Das Produkt wurde auf freiwilliger Basis auf die Einhaltung der grundlegenden Anforderungen geprüft und kann mit dem oben abgebildeten Prüfzeichen gekennzeichnet werden. Eine Veränderung der Darstellung des Prüfzeichens ist nicht erlaubt. Die Übertragung eines Zertifikates durch den Zertifikatsinhaber an Dritte ist unzulässig. Das Zertifikat ist gültig bis zum angegebenen Zeitpunkt, sofern es nicht früher gekündigt wird. Alle anwendbaren Anforderungen der Prüf-, Zertifizierungs-, Validierungs- und Verifizierungsordnung der TÜV SÜD Gruppe müssen erfüllt sein. Details siehe bitte: [www.tuvsud.com/ps-zert](http://www.tuvsud.com/ps-zert)

**Prüfbericht Nr.:** 713313319

**Gültig bis:** 2029-03-05

**Datum,** 2024-03-08

(Michael Steinmann)



## ZERTIFIKAT

Nr. Z1 124729 0001 Rev. 00

**Modell(e):** Griffsystem aus Edelstahl;  
**Typen:**  
Haltegriff SE 25... hg,  
Haltegriff SE 30... hg,  
Winkelgriff 90° SE 30... wg,  
Winkelgriff 135° SE 30... wsl / wsr,  
Winkelgriff 90° SE 30... wgl/wgr,  
Duschhandlauf SE 30... dh,  
Brausehalterstange SE 30... hgb,  
Brausehalterstange SE 30... hbd,  
Winkelgriff 90° mit Brausehalter SE 30... wbl/wbr,  
Duschhandlauf mit Brausehalterstange SE 30... dbl/dbr,  
Stützgriff SE 30... sg,  
Stützklappgriff SE 30... kg

**Kenndaten:**

Oberflächen / Farben  
SE xx.xxx.60 xx Edelstahl feinsmalt poliert  
SE xx.xxx.62 xx Edelstahl hochglanz poliert  
SE xx.xxx.64 xx Edelstahl pulverbeschichtet RAL 9005 schwarz Feinstruktur matt  
SE xx.xxx.66 xx Edelstahl pulverbeschichtet RAL 9010 reinweiss Feinstruktur matt

Haltegriff SE 25... hg

Bezeichnung	Artikel Nr.	B [mm]	Maximale Belastung
Haltegriff Ø 25 mm	SE 25.200.xx hg	200	100 kg
	SE 25.300.xx hg	300	
	SE 25.350.xx hg	350	
	SE 25.400.xx hg	400	
	SE 25.600.xx hg	600	
	SE 25.800.xx hg	800	

Haltegriff SE 30... hg

Bezeichnung	Artikel Nr.	B [mm]	Maximale Belastung
Haltegriff Ø 30 mm	SE 30.200.xx hg	200	150 kg
	SE 30.300.xx hg	300	
	SE 30.350.xx hg	350	
	SE 30.400.xx hg	400	
	SE 30.600.xx hg	600	
	SE 30.800.xx hg	800	
	SE 30.1000.xx hg	1000	



## ZERTIFIKAT

Nr. Z1 124729 0001 Rev. 00

Winkelgriff 90° SE 30... wg

Bezeichnung	Artikel Nr.	W [mm]	S [mm]	Maximale Belastung
Winkelgriff 90° Ø 30 mm	SE 30.300.300.xx wg	300	300	150 kg

Winkelgriff 135° SE 30... wsl/wsr

Bezeichnung	Artikel Nr.	W [mm]	S [mm]	Maximale Belastung
Winkelgriff 135° Ø 30 mm	SE 30.400.400.xx wsl	400	400	150 kg
	SE 30.400.400.xx wsr	400	400	
	SE 30.500.300.xx wsl	500	300	
	SE 30.500.300.xx wsr	500	300	

Winkelgriff 90° SE 30... wgl/wgr

Bezeichnung	Artikel Nr.	W [mm]	S [mm]	Maximale Belastung
Winkelgriff 90° Ø 30 mm	SE 30.300.600.xx wgl	300	600	150 kg
	SE 30.300.600.xx wgr	300	600	
	SE 30.400.900.xx wgl	400	900	
	SE 30.400.900.xx wgr	400	900	
	SE 30.500.750.xx wgl	500	750	
	SE 30.500.750.xx wgr	500	750	
	SE 30.500.1000.xx wgl	500	1000	
	SE 30.500.1000.xx wgr	500	1000	
	SE 30.600.1000.xx wgl	600	1000	
	SE 30.600.1000.xx wgr	600	1000	

Winkelgriff 90° mit Brausehalter SE 30... wbl/wbr

Bezeichnung	Artikel Nr.	W [mm]	S [mm]	Maximale Belastung
Winkelgriff 90° mit Brausehalter Ø 30 mm	SE 30.600.1150.xx wbl	600	1150	150 kg
	SE 30.600.1150.xx wbr	600	1150	

Duschhandlauf SE 30... dh

Bezeichnung	Artikel Nr.	W1 [mm]	W2 [mm]	Maximale Belastung
Duschhandlauf Ø 30 mm	SE 30.760.760.xx dh	760	760	150 kg
	SE 30.1150.1150.xx dh	1150	1150	



## ZERTIFIKAT

Nr. Z1 124729 0001 Rev. 00

Brausehalterstange SE 30... hgb

Bezeichnung	Artikel Nr.	B [mm]	Maximale Belastung
Brausehalterstange Ø 30 mm	SE 30.600.xx hgb	600	150 kg
	SE 30.900.xx hgb	900	
	SE 30.1150.xx hgb	1150	

Brausehalterstange SE 30... hbd

Bezeichnung	Artikel Nr.	S [mm]	Maximale Belastung
Brausehalterstange Ø 30 mm	SE 30.1150.xx hbd	1150	150 kg

Duschhandlauf mit Brausehalterstange SE 30... dbl/dbr

Bezeichnung	Artikel Nr.	W1 [mm]	W2 [mm]	S [mm]	Maximale Belastung
Duschhandlauf mit Brausehalterstange Ø 30 mm	SE 30.760.760.1150.xx dbl	760	760	1150	150 kg
	SE 30.760.760.1150.xx dbr	760	760	1150	
	SE 30.760.1150.1150.xx dbl	760	1150	1150	
	SE 30.760.1150.1150.xx dbr	760	1150	1150	
	SE 30.1150.760.1150.xx dbl	1150	760	1150	
	SE 30.1150.760.1150.xx dbr	1150	760	1150	
	SE 30.1150.1150.1150.xx dbl	1150	1150	1150	
	SE 30.1150.1150.1150.xx dbr	1150	1150	1150	

Stützgriff SE 30... sg

Bezeichnung	Artikel Nr.	A [mm]	Maximale Belastung
Stützgriff Ø 30 mm	SE 30.600.xx sg	600	125 kg
	SE 30.700.xx sg	700	
	SE 30.850.xx sg	850	

Stützklappgriff SE 30... kg

Bezeichnung	Artikel Nr.	A [mm]	S [mm]	Maximale Belastung
Stützklappgriff Ø 30 mm	SE 30.600.xx kg	600	683.5	125 kg
	SE 30.700.xx kg	700	783.5	
	SE 30.850.xx kg	850	933.5	

**Geprüft nach:** ISO 17966:2016



## Zweckbestimmung

behle Sicherheitsausstattungen aus Edelstahl sind für den Einsatz in Bädern, Waschräumen und Toiletten sowie auch für Stufenübergänge bestimmt. Sie dienen als Hilfen und Unterstützung für Personen mit oder ohne körperliche Einschränkungen.

## Haftungsausschluss

Die Firma behle haftet nicht für Personen-, Sach- oder Folgeschäden, die auf unsachgemäße Montage, Wartung, Reinigung und Gebrauch zurückzuführen sind. Warn- und Sicherheitshinweise dieser Anleitung sind unbedingt zu beachten.

## Sicherheitshinweise

Anleitung an qualifiziertes Fachpersonal und den Anwender:

- Montage und Gebrauchsanleitung beachten.
  - Sicherstellen, dass der Wandaufbau, das Montagematerial und die Montage der angegebenen, maximalen Nutzlast dauerhaft standhalten (maximal auf die Wand wirkende Kraft: 1.500 N).
  - Leichtbauwände müssen entsprechend hinterfüllt sein.
  - Ausschließlich behle Befestigungsmaterial verwenden.
  - Produkte ausschließlich im Originalzustand und zweckbestimmt montieren und verwenden.
  - Produkte bei Annahme auf Schäden prüfen und Mängel unverzüglich melden.
  - Montage, Wartung, Reparatur und Pflege müssen ausschließlich durch geeignetes Fachpersonal erfolgen.
- Die Anwenderinformation ist dem Anwender nach der Montage auszuhändigen, zum Download ist sie -auf [www.behle.com](http://www.behle.com)- verfügbar.



### Vorsicht

Produkte nicht über einen längeren Zeitraum mit heißem Wasser besprühen, die Oberfläche kann sich aufheizen und zu Verbrennungen führen.

## Reinigung

Reinigung und Pflege der Produkte gemäß jeweiligem Bedarf.

Folgende Hinweise sind zu beachten:

- Feuchtes, weiches Tuch oder weichen Schwamm sowie milde Reinigungsmittel auf alkoholischer Basis  $\geq 70\%$  verwenden.
- Herstellerangaben zur Verwendung des Mittels bzgl. Konzentration, Einwirkzeit, etc. beachten.
- Reinigungsmittel nicht direkt auf die Oberfläche aufbringen, nur mit Tuch oder Schwamm auftragen.
- Direkt nach der Reinigung mit Wasser abspülen.
- Vor Gebrauch das Reinigungsmittel an unauffälliger Stelle testen.
- Ungeeignet zur Reinigung sind alle scheuernden, säure- und chlorhaltigen sowie auch lösungshaltigen Mittel.
- Keinesfalls Scheuerschwämme oder Stahlwolle verwenden.

## Wartung



### Vorsicht

Funktionsmängel sowie auch Schäden des Produkts können Verletzungen verursachen.

Eine regelmäßige Prüfung des Produkts auf einwandfreie Funktion sowie hinsichtlich möglicher Schäden ist vom Anwender in Zeitabständen von 6 Monaten zu gewährleisten.

Im Sinne einer Wartung sind folgende Punkte besonders zu beachten:

- Einwandfreie Funktion des Produkts sowie einzelner Komponenten (z.B. Bremswirkung bei Klappgriffen)
- Befestigung des Produkts an der Wand
- Wandbeschaffenheit

Festgestellte Mängel sind unverzüglich zu beheben. Hierbei unbedingt geeignetes Fachpersonal einbeziehen. Falls eine Beseitigung des Mangels nicht möglich ist, darf die Nutzung des Produkts nicht mehr erfolgen.

## Lebensdauer

Die zu erwartende Lebensdauer der Produkte beträgt 10 Jahre. Zweckbestimmter Gebrauch sowie die vollständige Beachtung dieser Information werden vorausgesetzt.

## Biokompatibilität

Die Biokompatibilität der Produkte wurde durch ein unabhängiges Labor nach der EN ISO 10993-5:2009 geprüft und bestätigt.

## Entsorgung

Das Produkt und dessen Einzelkomponenten sowie auch die Verpackung können gemäß bestehender Vorschriften entsorgt werden.

Technischer Support über Servicetelefon 0049 5691 6282-0.

